

**Eine Anleitung zum Gebrauch dieses Hefts
ist auf den Seiten 67 und 68 zu finden.**

Wer das Heft nicht zerschneiden möchte,
findet alle »Bastelbogen« unter
www.edition-nehemia.ch/abc-serie
zum Downloaden.

Hinweis zum Heftumschlag: Alle Bilder auf dem Umschlag sind auch im
Heft wiederzufinden. Das Kind kann sie beim Erarbeiten des Hefts oder
zum Schluss suchen.

Dieses Heft ist bei Ihrer christlichen Buchhandlung erhältlich,
sowie unter anderem bei folgender Versandbuchhandlung:

Edition Nehemia
Sanddornweg 1, CH-3613 Steffisburg
Tel.: +41 33 437 63 43, info@edition-n.ch

Überarbeitete Ausgabe 2019

Artikel-Nr.: 588 516
ISBN: 978-3-906289-16-8

© 1987 Rod and Staff Publishers, Inc., Crockett, Kentucky 41413 USA
Originaltitel: Adventures with Books
Text und Bilder: Martha Rohrer
Übersetzung: Peter Bergen

© der überarbeiteten deutschsprachigen Ausgabe 2019
by Rod and Staff Publishers, Inc., Crockett, Kentucky 41413 USA
Gedruckt mit der Genehmigung von Rod and Staff Publishes, Inc.

Überarbeitung: Edition Nehemia
Druck und Bindung: BasseDruck, Hagen
Printed in Germany

Schneide aus und klebe das gleiche Bild darunter.

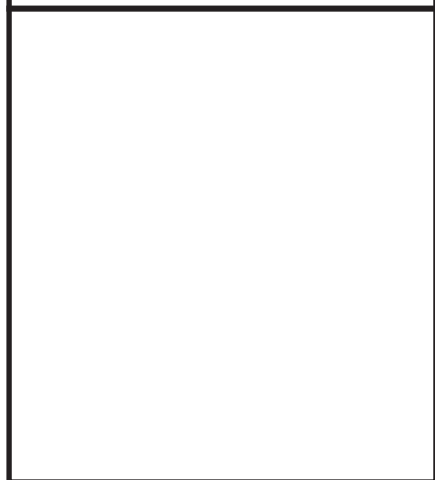
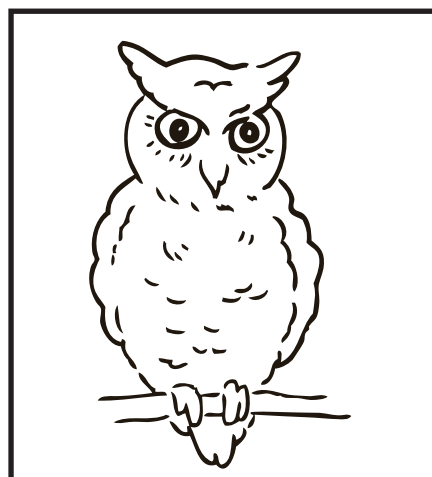

Zum Besprechen: Wenn Dinge gleich sind, dann stimmen sie überein. Zeigen Sie, wie man mit Klebstoff und Schere richtig umgeht.

Anweisungen: Gleiche Bilder werden identisch angemalt. Das Kind schneidet zuerst sorgfältig an der gestrichelten Linie entlang. Dann schneidet es die Bilder aus (fettgedruckte Linie) und legt sie zum entsprechenden Bild. Vor dem Einkleben überprüfen, ob es stimmt.

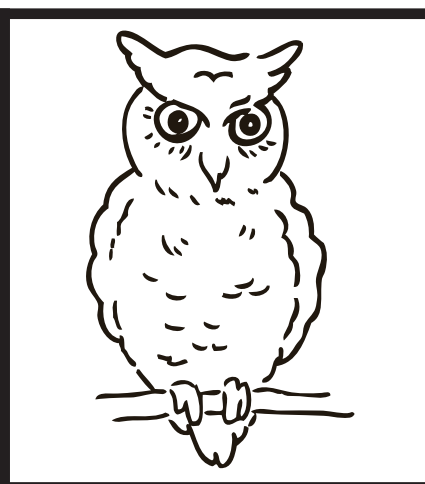

Schneide die Quadrate aus und klebe sie ein.

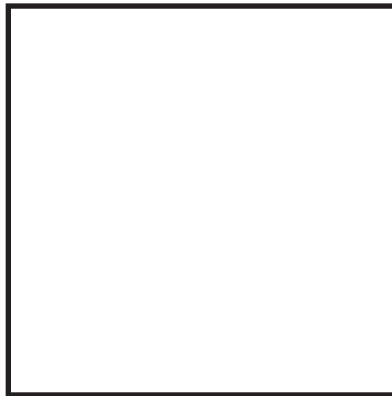
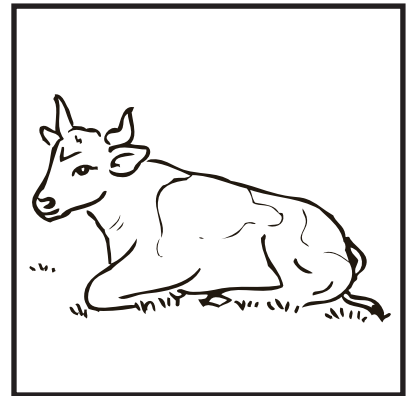
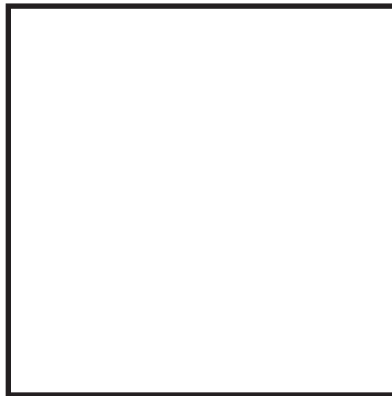
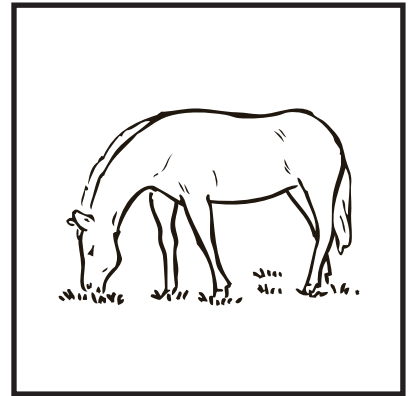
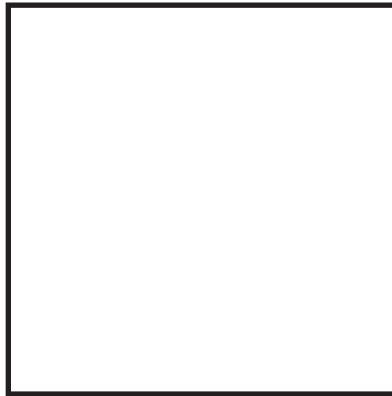
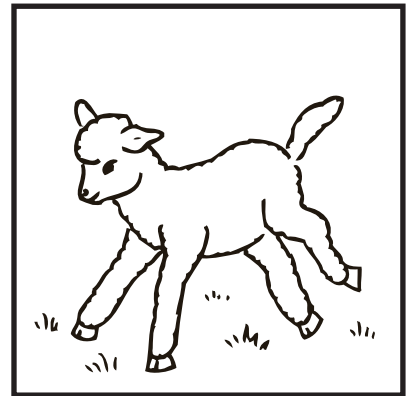
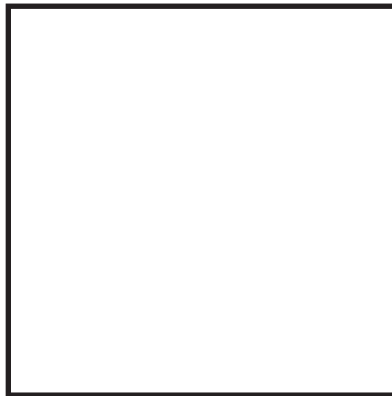
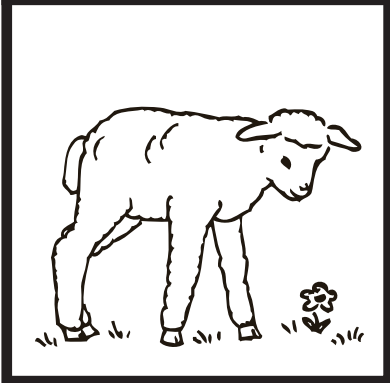
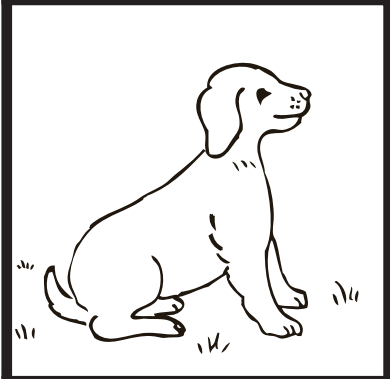
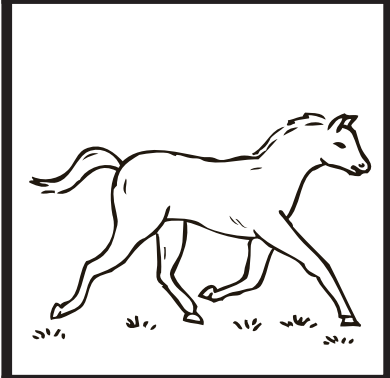
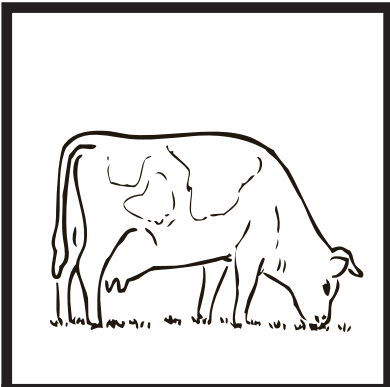

Zum Besprechen: In jedem Quadrat ist ein Tier. Erklären Sie, wie ein Quadrat aussieht. (Vier gleichlange Seiten, die im rechten Winkel zueinander stehen.)
Anweisungen: Das Kind schneidet die Bilder aus und legt sie passend hin.

Schneide die Formen aus und klebe sie ein.

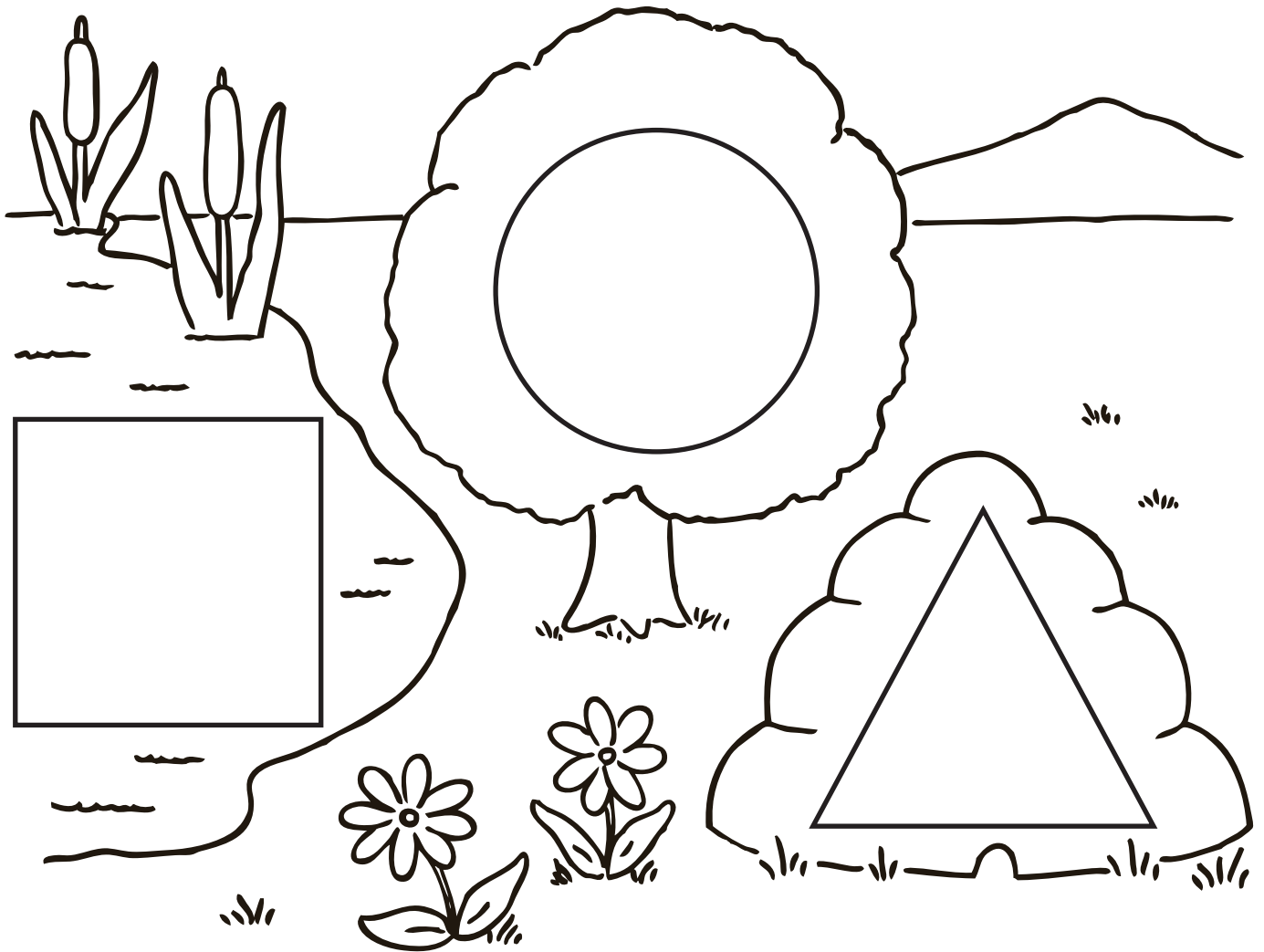

Zum Besprechen: Dinge, die **groß** oder **klein** sind. »Welche Formen siehst du? Was siehst du auf dem Bild?«

Anweisungen: Das Kind schneidet aus und klebt vorsichtig ein, indem es die kleinen Formen auf das große Bild klebt.

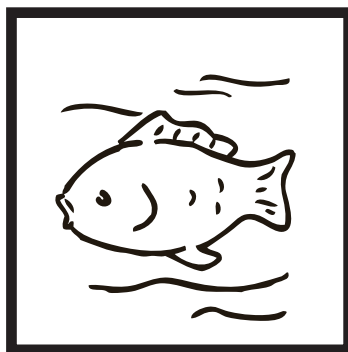

Schneide die Formen aus und klebe sie ein.

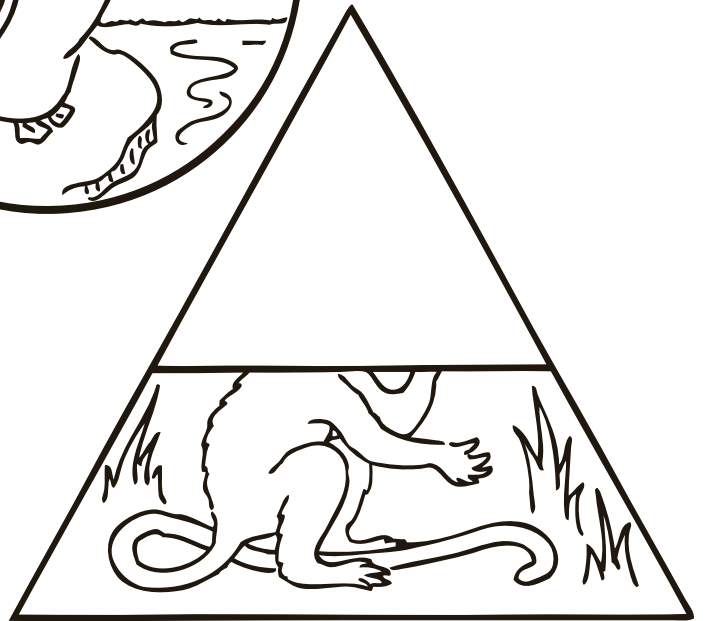
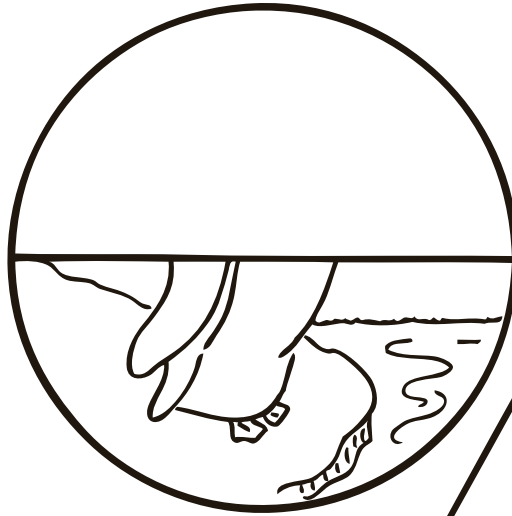
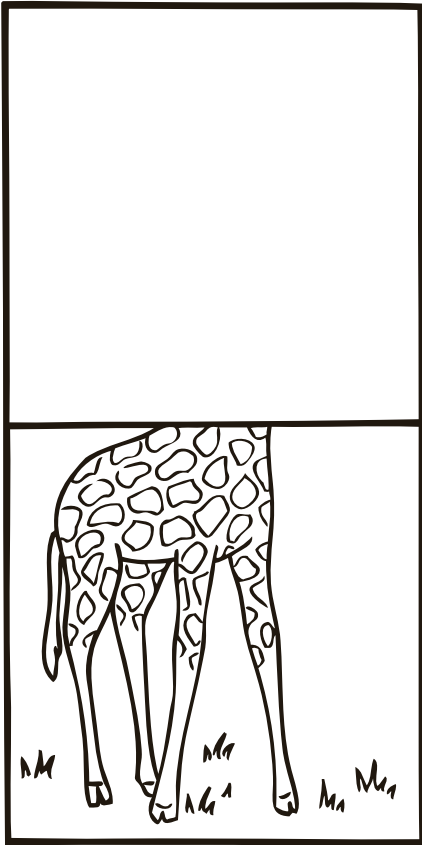

Zum Besprechen: Wiederholung der Formen. Kann das Kind die Tiere benennen?

Anweisungen: Die Bilder werden ergänzt, indem das Kind die Formen richtig zusammensetzt.

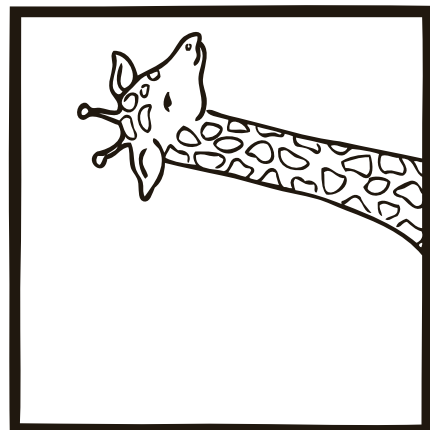
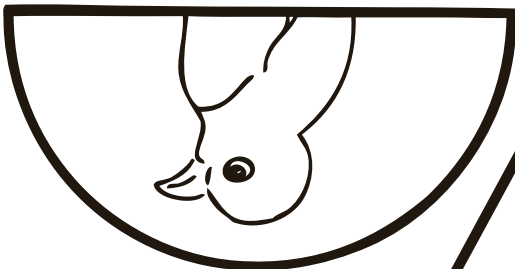



Anweisungen: Siehe Seite 34.

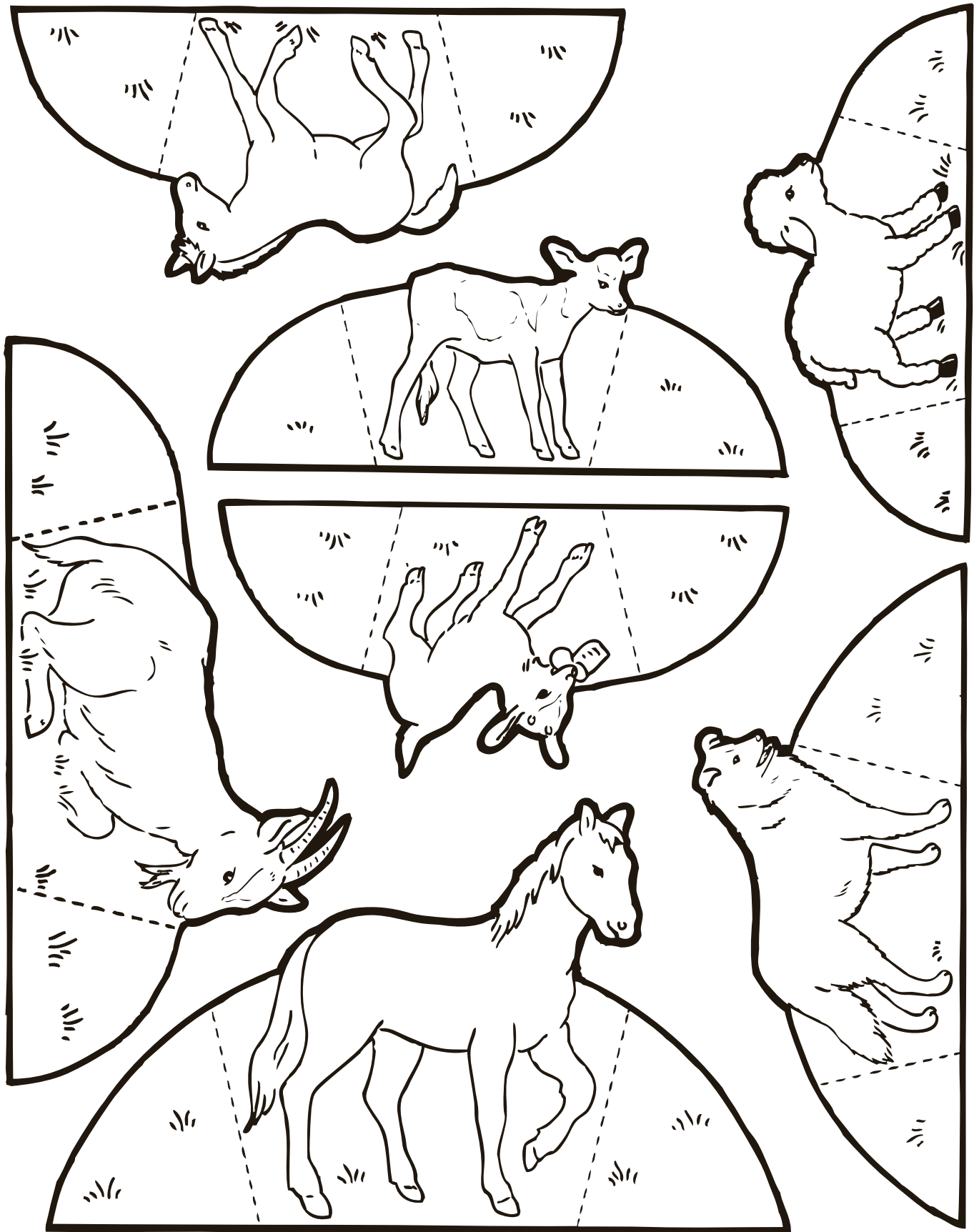

Zum Besprechen: Muttertiere und ihre Jungen auf dem Bauernhof. Welche Farbe haben sie? Welche Geräusche machen sie? Was fressen sie? Welche Nahrungsmittel geben sie uns? Was weißt du noch über sie?

Anweisungen: Die Seiten in der Mitte des Buches können herausgetrennt werden. Die Tiere werden beidseitig naturgetreu angemalt, den dicken Linien entlang ausgeschnitten, an den gestrichelten Linien gefaltet und dann aufgestellt. Nun werden die Jungtiere neben ihre Mütter gestellt.

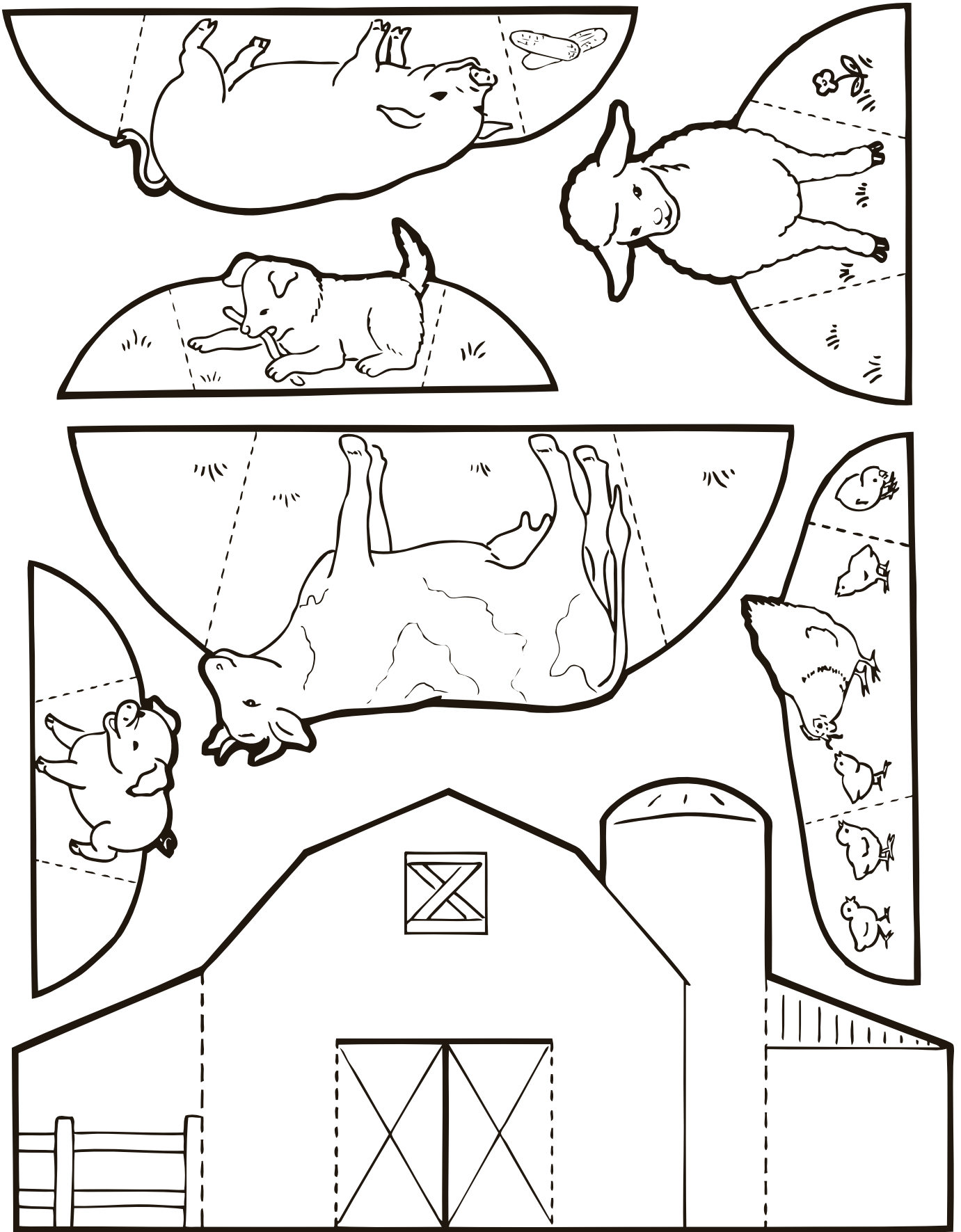

falte ↑ schneide ↑ durch ↑ falte

Anweisungen: Siehe Seite 34.

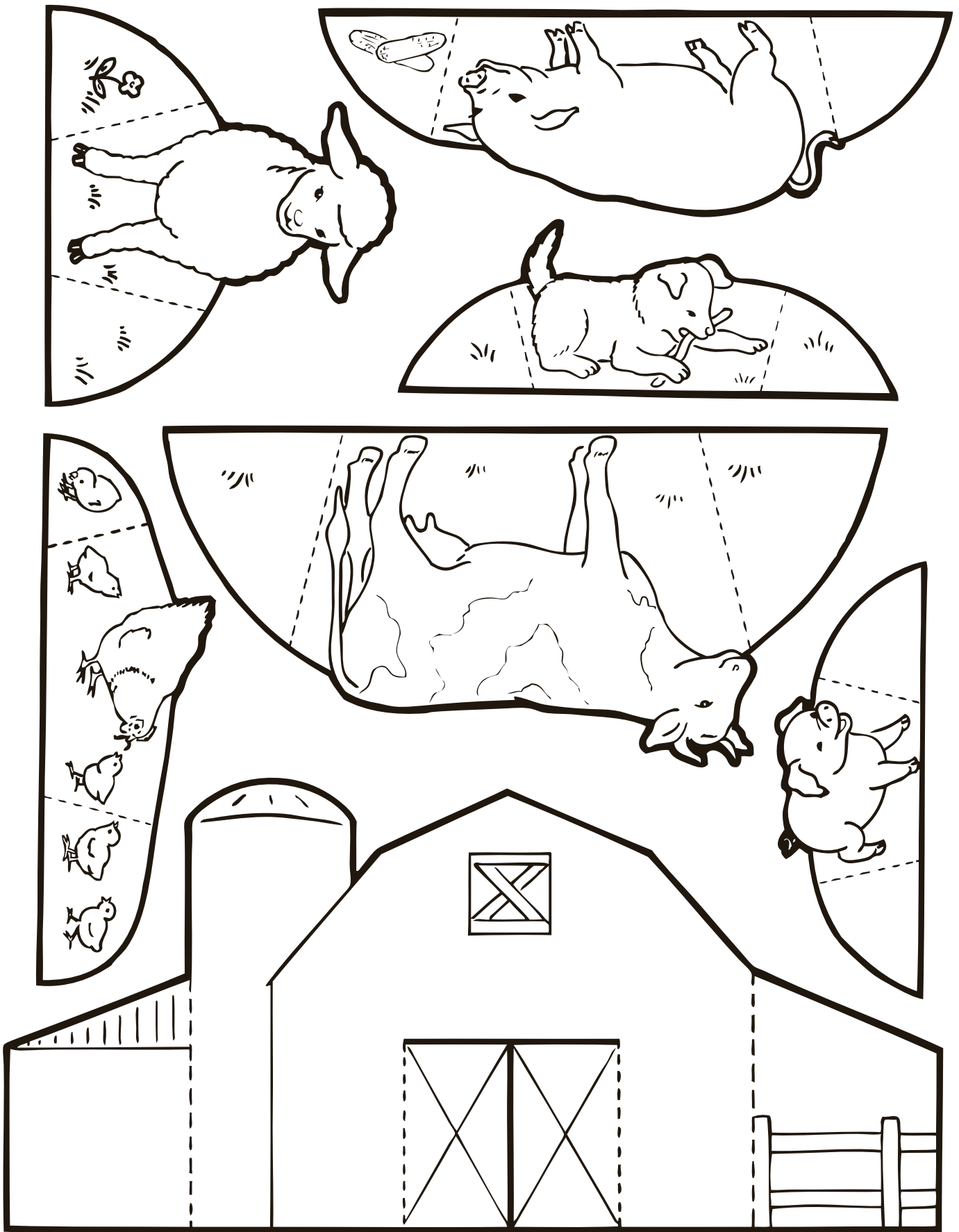

Anweisungen: Siehe Seite 34.

Schneide das Essen und die Kleidung aus
und klebe sie ein.

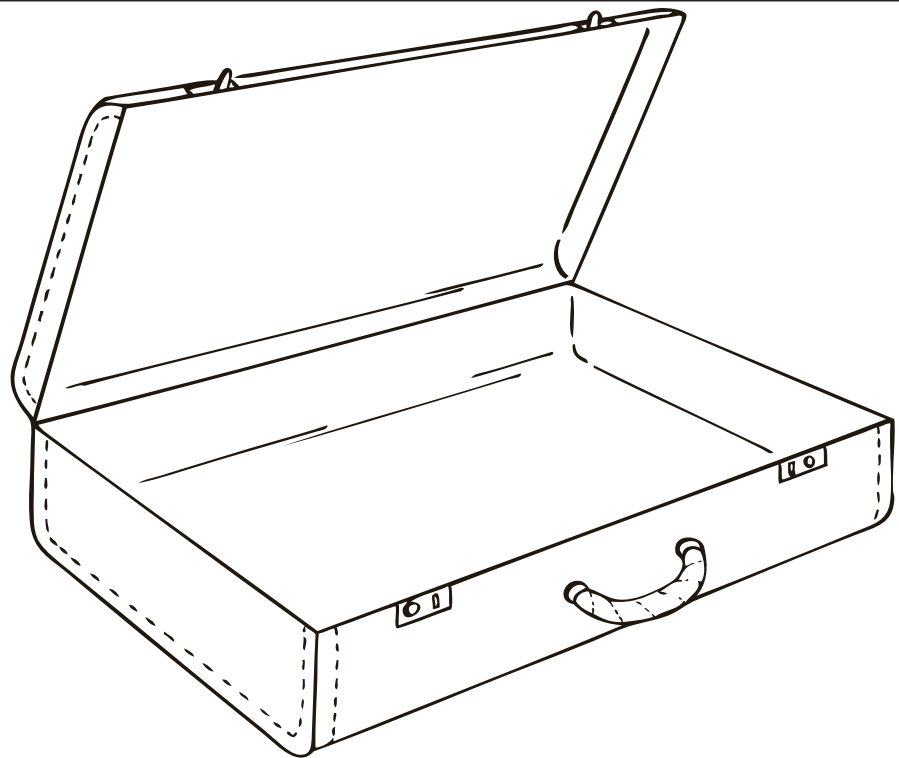
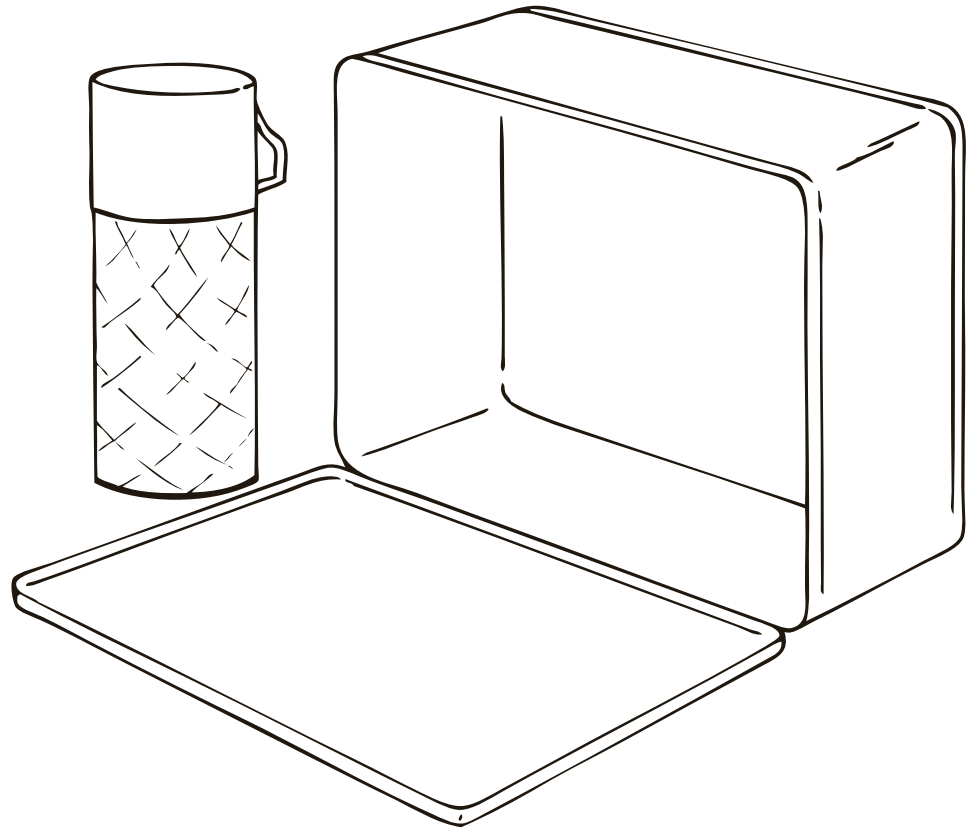
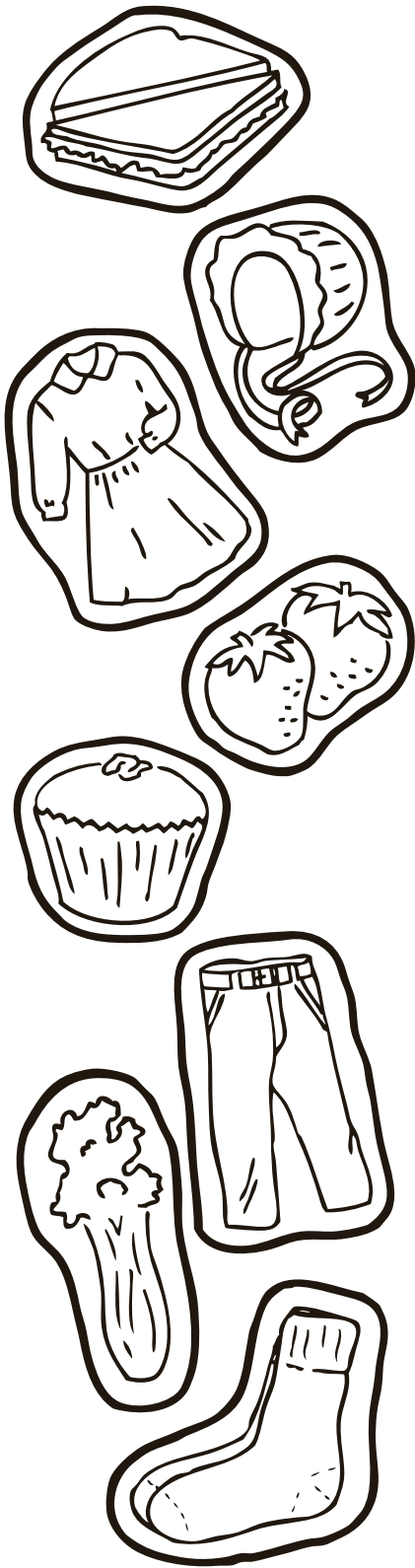

Anweisungen: Das Kind schneidet zuerst der gestrichelten Linie entlang aus. Danach schneidet es das Essen und die Kleidung den dicken Linien entlang aus. Die Nahrungsmittel werden in die Lunchbox eingeklebt und die Kleidungsstücke in den Koffer.

Schneide das Essen aus und klebe es ein.

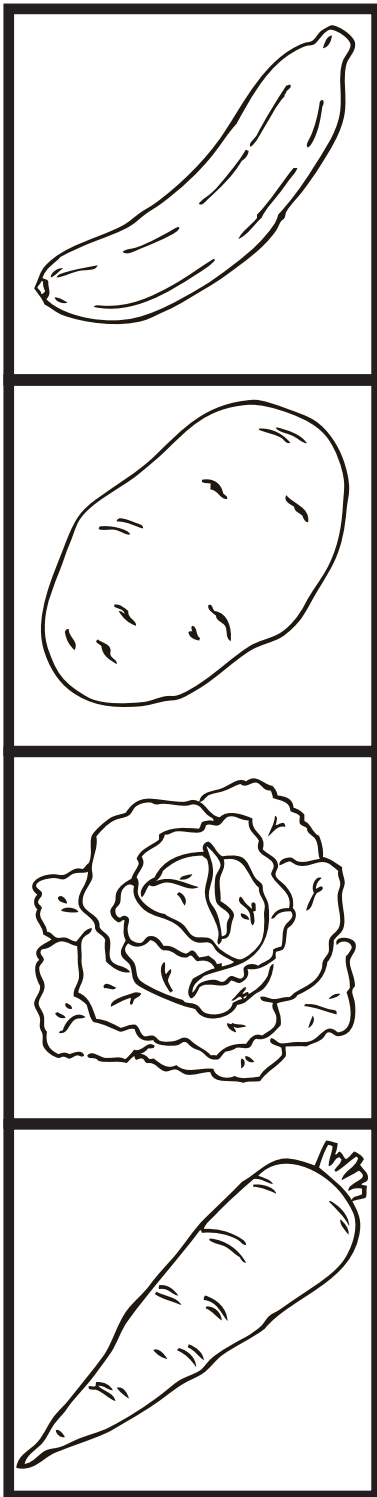

	Orange
	Gelb
	Braun
	Grün

Zum Besprechen: Auf den Seiten 46 und 47 werden die Farben zum letzten Mal vor dem Test wiederholt. Wo kommen diese Farben im Alltag vor?

Anweisungen: Das Kind schneidet die Quadrate aus und klebt sie zu den passenden Farben.

Bilder: Orange – Karotte, Orange; Gelb – Banane, Birne; Braun – Kartoffel, Nüsse; Grün – Salat, Wassermelone.

Schneide das Puzzle aus und klebe es ein.

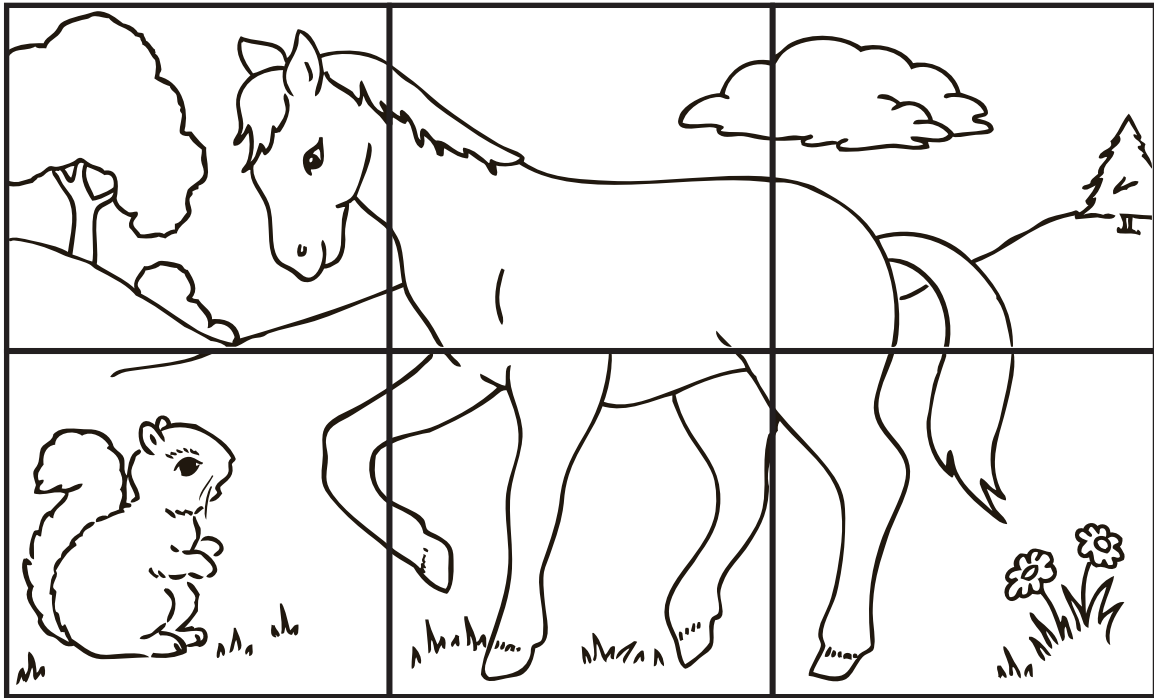

Anweisungen: Die unteren Quadrate werden ausgeschnitten und auf die entsprechenden oberen Quadrate geklebt oder aber sie werden auf leichten Karton geklebt, um ein Puzzle daraus zu machen. Das obere Bild kann dann angemalt und als Vorbild gebraucht werden.

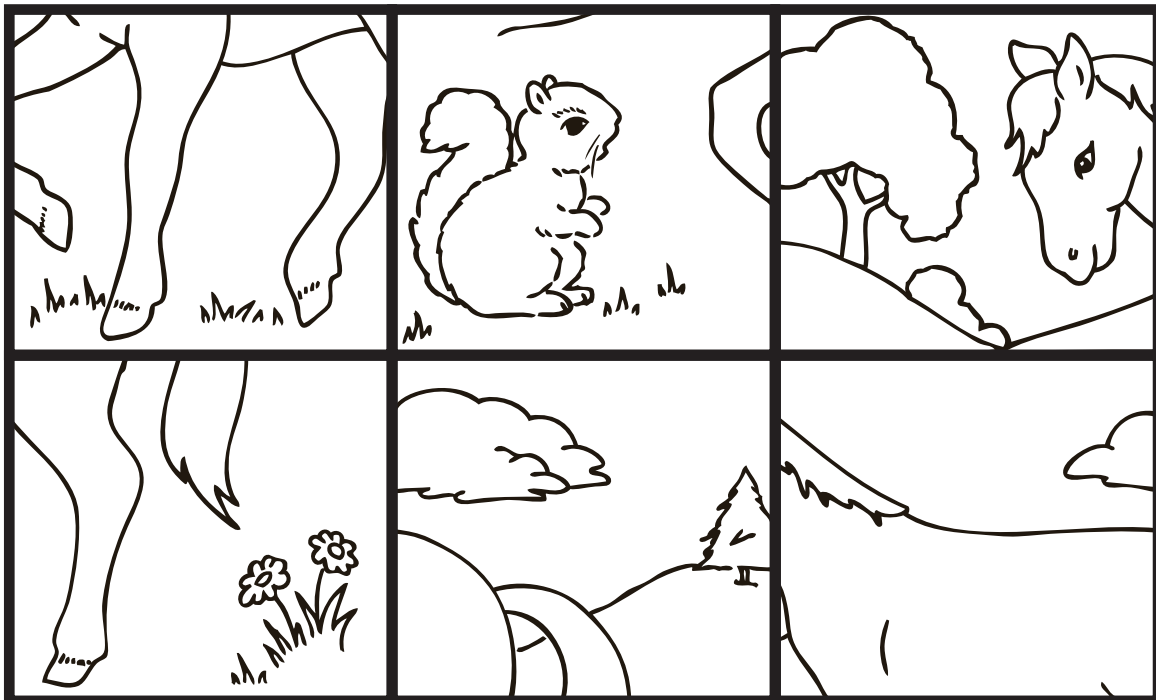

Der kleine Wang Fu aus China

Dies ist der kleine Wang Fu aus China.

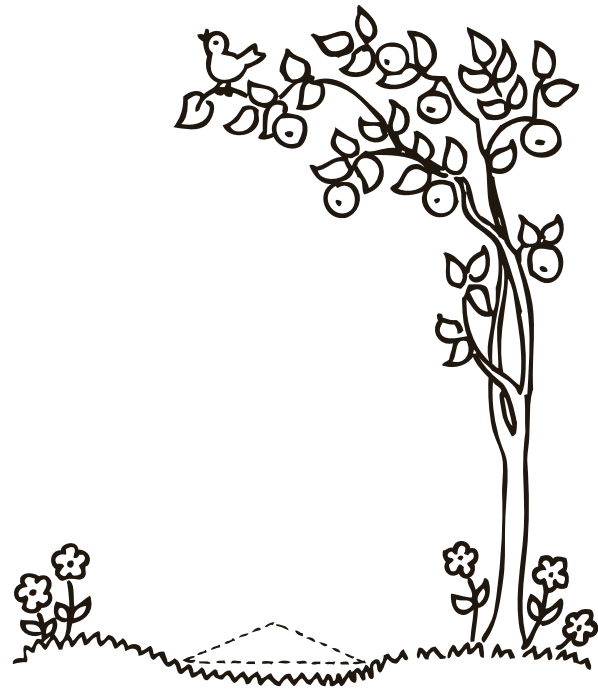

Dies ist seine Mutter lieb und nett,
welche wohnt im Haus gebaut aus Bambusbrett
mit dem kleinen Wang Fu aus China.

Dies ist seine blaue Schale voller Reis,
der so gut riecht und ist 'ne leck're Speis,
gekocht von seiner Mutter lieb und nett,
welche wohnt im Haus gebaut aus Bambusbrett
mit dem kleinen Wang Fu aus China.

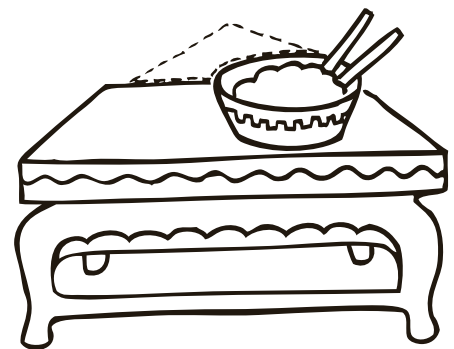

Zum Besprechen: Gott liebt alle Menschen auf Erden. Darum sollen auch wir die Menschen respektieren und lieben, egal aus welchem Land sie kommen oder welche Sprache sie sprechen.

Anweisungen: Während Sie die Geschichte vorlesen, bewegt man Wang Fu (von Seite 66) von einem Schlitz zum anderen. Diese Geschichte wird von Kindern leicht auswendig gelernt.

Dies ist die Bibel, das beste Buch allein.

Wang Fu kann sie nicht lesen, weil er ist zu klein.
Aber er wird bald groß sein, wenn er isst den Reis,
der so gut riecht und ist 'ne leck're Speis,
gekocht von seiner Mutter lieb und nett,
welche wohnt im Haus gebaut aus Bambusbrett
mit dem kleinen Wang Fu aus China.

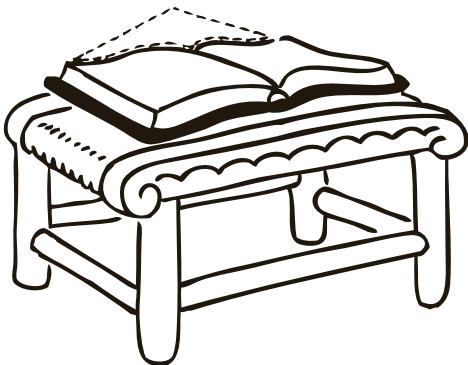

Dies ist sein Vater. Er fährt die Mutter und Wang Fu
mit der neuen Schubkarre zur Gemeinde, im Nu.
Um dort aus der Bibel zu lernen, dem besten Buch allein.
Wang Fu kann sie nicht lesen, weil er ist zu klein.
Aber er wird bald groß sein, wenn er isst den Reis,
der so gut riecht und ist 'ne leck're Speis,
gekocht von seiner Mutter lieb und nett,
welche wohnt im Haus gebaut aus Bambusbrett
mit dem kleinen Wang Fu aus China.

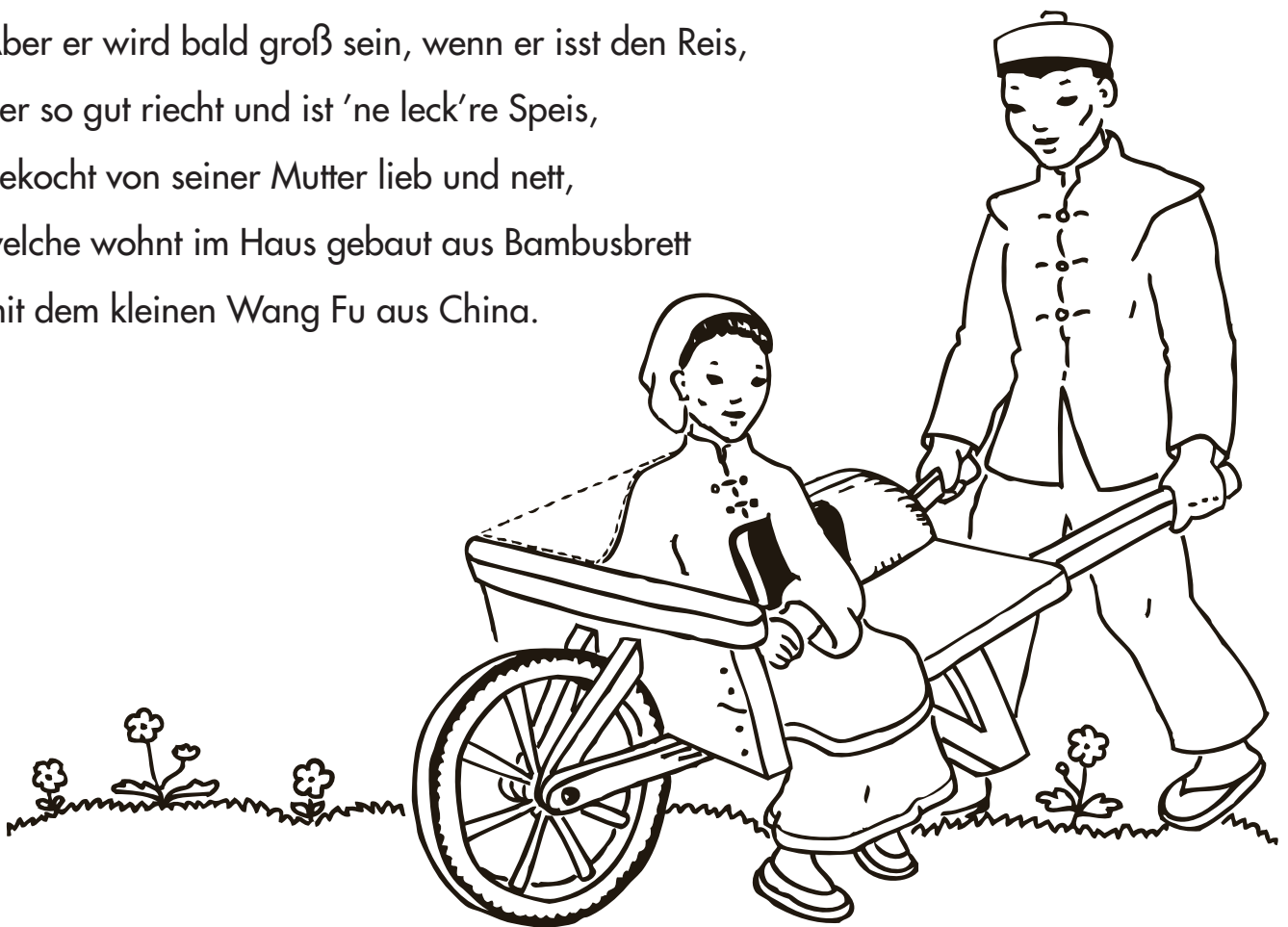

Anweisungen: Wang Fu wird in einem Stück ausgeschnitten. Dann wird er oben am Kopf gefaltet, anschließend zusammengeklebt und auf den Seiten 62 und 63 eingesetzt.



Jesus liebt mich

Anna B. Warner

William B. Bradbury



1. Je - sus liebt mich, ich bin froh, denn die Bi - bel sagt's
2. Je - sus liebt mich. Ja, Er starb, und das Heil Er mir
3. Je - sus liebt mich allezeit, auch wenn Schmerz und tie-
4. Je - sus liebt mich, Er, mein Hirt, sicher mich, Sein Schäf-



mir so. Er sprach einst von Kindelein: Ihnen soll
erwarb. Er wäscht mich von Sünden rein, führt mich einst
fes Leid mich befällt, Er treulich wacht und der Not
lein, führt. Wenn ich treu Ihm folge hier, bin ich se-



der Himmel sein.
zum Himmel ein. Ja, Jesus liebt mich. Ja, Jesus
ein Ende macht.
lig für und für.



liebt mich. Ja, Jesus liebt mich. Die Bibel sagt's mir so.

Soll zu derselben Melodie gesungen werden wie das vorige Lied:

Jesus liebt den kleinen Wang,
dass sing ich mit frohem Klang.
Ja, Jesus liebt alle sehr,
die leben zu Seiner Ehr.

Vorschlag: »Singet dem Herrn« (Psalm 98,1). Es ist gut, oft mit den Kindern zu singen, bei der Arbeit, auf Reisen und zu anderen passenden Gelegenheiten nebst der Familienandacht. Das Singen fördert eine fröhliche Atmosphäre.